

Laufstege. Geschlossenen laufsteg. Laufsteg-gehweg
Zubehör. Kompletarstrukturen.

LAUFSTEGE

ZUBEHÖR KOMPLEMENTAR STRUKTUREN



BLATT 6.7

VERSION 3. 21/06/2021

ASPAS***S00, ASPAS***R00, ASPAS***SCR, ASPAS***RCR,
ASPAS***SX0, ASPAS***RX0, ASPAS***S02, ASPAS***R02,
ASPOR001, ASPOR002, ASPOR003, ASPISPASES, ASPISPASTRA



TECHNISCHE MERKMALE

Es ist ein Balkengehweg mit einer Tragstruktur aus 4 oder 5 U-Balken in kaltgewalztem Material S280 GD Z600 Auf diesen Balken befinden sich die Unterlage und das Geländer.

Modulares und verschraubbares System, flexibel in der Konfiguration von Längen und Breiten.

Auf dem Laufsteg gibt es ein Bereich für den Personaldurchgang (700 mm) und die Wartung und eine andere ist für den Förderer.

Kann ein- und ausgeschaltet werden

Die Unterlage kann aus Blech mit einem Tramex-Gitter bestehen

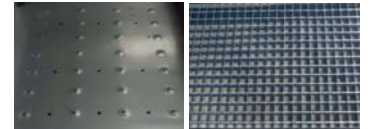

Standard

Tramex

TYPEN

Je nach der erforderlichen Breite für den Förderer können die Gehwege wie unten klassifiziert werden:

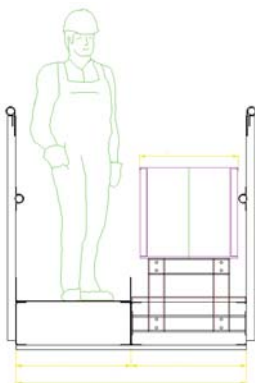

- 700 : (nur persönlich)
- 1400 : 700 + 700
- 2100 : 700 + 700 + 700
- 1600 : 700 + 900
- 2300 : 700 + 900 + 700
- 1800 : 700 + 1100



WIDTH	STANDARD FLOOR	GRID FLOOR	STANDARD FLOOR (REINFORCED)	GRID FLOOR (REINFORCED)
REDLER: - WALKWAY: 700 mm TOTAL: 700 mm				
REDLER: 700 mm WALKWAY: 700 mm TOTAL: 1400 mm				
REDLER: 900 mm WALKWAY: 700 mm TOTAL: 1600 mm				
REDLER: 1100 mm WALKWAY: 700 mm TOTAL: 1800 mm				

ASPAS***SOO, ASPAS***ROO, ASPAS***SCR, ASPAS***RCR,
ASPAS***SXO, ASPAS***RXO, ASPAS***SO2, ASPAS***RO2,
ASPOR001, ASPOR002, ASPOR003, ASPISPASES, ASPISPASTRA

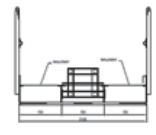
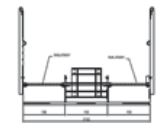
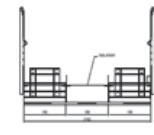
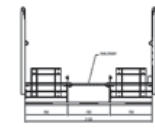
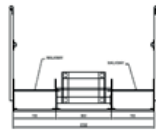
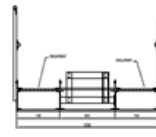
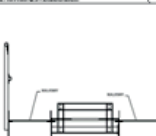
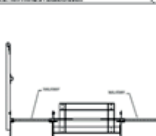
Mit Flur:

WIDTH	STANDARD FLOOR	GRID FLOOR	STANDARD FLOOR (REINFORCED)	GRID FLOOR (REINFORCED)
REDLER: 700 (+ 700) mm WALKWAY: 700 (+ 700) mm TOTAL: 2100 mm				
REDLER: 900 mm WALKWAY: 700 + 700 mm TOTAL: 2300 mm				
REDLER: 1100 mm WALKWAY: 700 + 700 mm TOTAL: 2500 mm				
REDLER: 700 + 700 mm WALKWAY: 700 + 700 mm TOTAL: 2800 mm				
REDLER: 1100 + 1100 mm WALKWAY: 700 mm TOTAL: 2900 mm	¿?	¿?		

PIÈCES ET MATÉRIAUX

- 1 ESPACES ET JOINTS
 - Tôle profilée in verschiedenen Längen: 3000, 2000 und 1000 mm.
 - Material: Stahl verzinkt S280GD Z600 MAC e = 3mmMAC.
- 2 GARDE-KORPS-ROHRE
 - Main courante tubulaire von 3000 mm.
 - Material: Rohr D45 S280GD Z600 MAC e = 1,0mm
- 3 POTEAUX DE GARDE-KORPS
 - Tôle profilée de verschiedene Längen (gesamt): 1370, 1905 und 2441 mm.
 - Material: Stahl verzinkt S280GD Z600 MAC e = 3mm
- 4 SONNE
 - Option Standard
 - Tôle perfoée avec gaufrages antidérapants de longueurs: 3000, 2000 und 1000 mm und Largeurs 700, 900 und 1100 mm.
 - Material: Stahl verzinkt S280GD Z600 MAC e = 3mm
 - Option Tramex
 - Caillebotis antidérapant 30x30 mit verzinkten Platten 25x2 mit einer Länge von 1000 mm und 700, 900 und 1100 mm.

GESCHLOSSENEN LAUFSTEG

ZUBEHÖR KOMPLEMETAR- STRUKTUREN



BLATT 6.8
VERSION 2. 21/06/2021

COD. ASPAS***SCO, ASPUERPAS



TECHNISCHE MERKMALE

Es ist ein Standardweg, bedeckt von einer Hülsenstruktur.

Die Breiten von 1400, 1800 oder 2100mm werden anzubieten.

TYPEN

<p>REDLER: 700 mm WALKWAY: 700 mm TOTAL: 1400 mm</p>	
<p>REDLER: 1100 mm WALKWAY: 700 mm TOTAL: 1800 mm</p>	
<p>REDLER: 700 mm WALKWAY: 700 + 700 mm TOTAL: 2100 mm</p>	
<p>REDLER: 900 mm WALKWAY: 700 + 700 mm TOTAL: 2300 mm</p>	

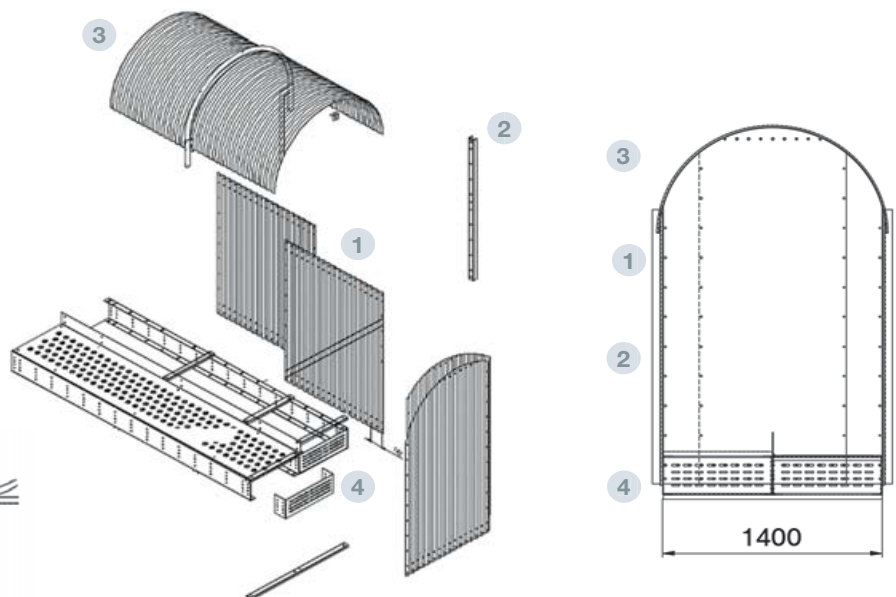

TEILE UND MATERIALIEN

- 1 SEITENWELLWAND**

 - Rechteckiges Blech mit einer nützlichen Entwicklung von 1690 x 1140 mm, das zusammen mit anderen gekoppelt ist, macht die Laufstegwand.
 - Seine Dicke ist 1,2 mm und seine Wellenbewegungen sind 76 x 14 mm
- 2 SEITENWANDPFOSTEN**

 - Kaltgewalzter Stahl "U" -Profil 60x50x3 an der Verbindungsstelle von Wellwänden
 - MATERIAL: Verzinkter Stahl S280GD Z600 MAC
- 3 DACH**

 - Breite von 1140mm, rechteckiges Blech, das an die Wellwänden angebracht ist.
 - MATERIAL: Verzinkter Stahl S350GD Z600 MAC e = 1.2mm
- 4 GIEBELSTÜTZE**

 - C-förmiges gefaltetes Blech zur Sperrung des Gehwegs in den Anfangs- und Endabschnitte
 - MATERIAL: Verzinkter Stahl S280GD Z600 MAC e=3mm

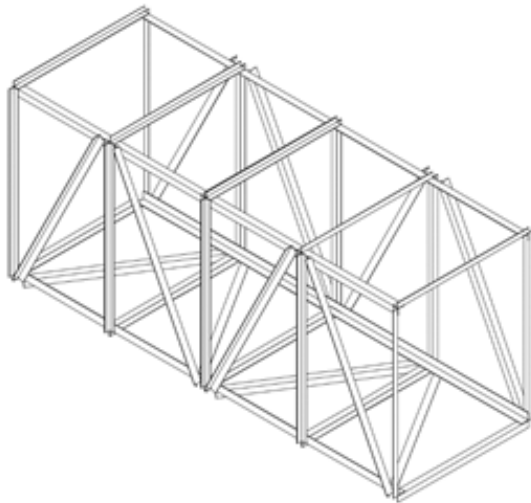

TECHNISCHE MERKMALE

Es ist ein Laufsteg, dessen Hauptstruktur aus verzinkten warmgewalzten S275JR-Winkelprofilen besteht.

Entworfen für große Lasten und große Spannweiten:

- Maximalbelastung: 600 kg / m
- Maximale Spannweite: 20 m

Innerhalb der Struktur können zwei Teile unterschieden werden: einer für den Durchgang von Benutzern und anderer für die Installation des Förderers.

Die Gesamtbreite des Gitters ist fest, 1700 mm

- 700 mm (Laufsteg) + 1000 mm (redler)

Besteht aus verschraubten Modulen alle 5 m. Es hat Fertigungsteilungsabschnitte (4,4 m, 3,16 m, 1,91 m und 0,66 m), um andere Konfigurationen zu ermöglichen.

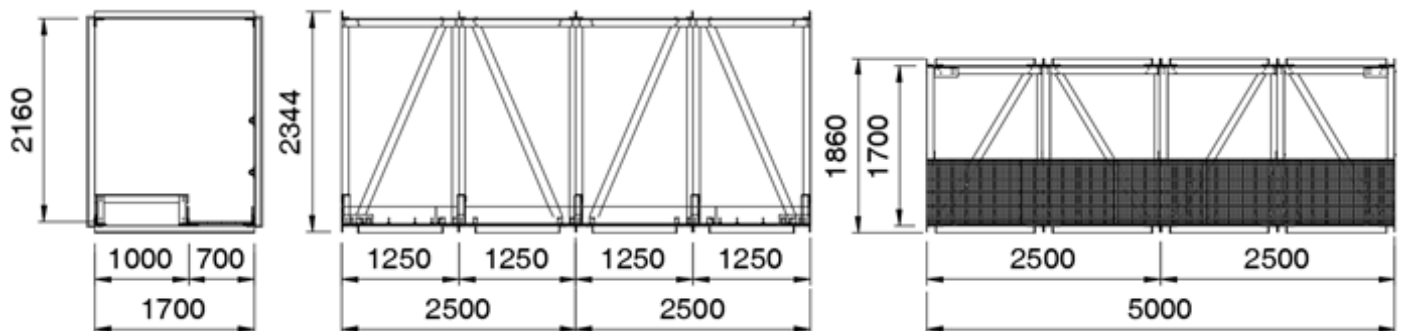



Büro und Fabrik:

Ctra. de Arenas km. 2.300
13210 Villarta de San Juan • Ciudad Real - Spanien
T: +34 926 6 294

Büro Madrid:

C/ Azcona, 37 • 28028 Madrid - Spanien
T: +34 91 726 43 04

symaga@symaga.com
www.symaga.com